

Startseite

Hardware

Software

LoDi-Forum

LoDi-Shop

LoDi-Live

Über uns

Service

Impressum

Lokstoredigital
Innovative Technik für Modellbahner



LoDi-Light-Operator 4-C-LED

LoDi-Light-Operator 4-C-LED

Wir stellen vor

Die Eigenschaften des LoDi-Light-Operator 4-C-LED

1. Der LoDi-Light-Operator 4-C-LED und seine Anschlüsse

2. LEDs am LoDi-Light-Operator 4-C-LED

3. Anschluss des LoDi-Light-Operator 4-C-LED an den SC-BUS

4. Anschluss des LoDi-Light-Operator 4-C-LED an die Versorgungsspannung

5. Anschluss des LoDi-Light-Operator 4-C-LED an die LED-Strips

X. Einrichten des LoDi-Light-Operator 4-C-LED im LoDi-Programmer

Fragen

Kontakt

Bemerkungen

Links

<https://www.lokstoredigital.de>

<https://www.lokstoredigital.de/hardware>

www.lokstoredigital.de





LoDi-Light-Operator 4-C-LED

Was wäre die Modellbahn ohne vernünftige Raumlichtsteuerung.

Der [LoDi-Light-Operator 4-C-LED](#) wurde speziell für diesen Anwendungsbereich entwickelt.

Er bietet 4 Kanäle für LED Strips RGBW.

Die Kanäle arbeiten mit 1024 Dimmstufen sowie 100Hz Technologie.

Wie wäre es mit einem Gewitter bei Nacht oder Wolken, die durch den Raum ziehen?

Hier finden Sie die Beschreibung, BDA und Videos zu

[LoDi-Light-Operator 4-C-LED](#)



LoDi-Light-Operator 4-C-LED

Mit dem **LoDi-Light-Operator 4-C-LED** haben wir ein Gerät entwickelt, das seinesgleichen auf dem Markt sucht.

Der Decoder ist der wohl fortschrittlichste Raumlichtdecoder !

Jahrelange Erfahrungen im positiven wie negativen Sinne haben uns gezeigt wie man es nicht machen sollte.

Dies haben wir zum Anlass genommen eine vernünftige und einfach zu implementierende Lösung zu finden.

Das Ergebnis ist ein Gerät, das durchdacht ist und auch Sie überzeugen wird.

www.lokstoredigital.de



LoDi-Light-Operator 4-C-LED

www.lokstoredigital.de



Die Eigenschaften des LoDi-Light-Operator 4-C-LED

- Raumlichtcontroller für den SC-BUS zum Anschluss an den [LoDi-Shift-Commander](#)
- Alle Ausgänge arbeiten mit einer Frequenz von 100Hz und 1024 Dimmstufen, die einen realistischen Ablauf simulieren. (Bei anderen Systemen max. 255 Dimmstufen)
- Es stehen Ihnen 4 Kanäle mit einer Leistung von bis zu 5 Ampere pro Ausgang zur Verfügung. D.h. mit bis zu 13 Meter LED Stripe (mit 120LEDs pro Meter) belastbar.
- Es können alle gängigen LED Stripes mit einer Betriebsspannung zwischen 12 -24Volt an den LoDi-Light-Operator 4-C-LED angeschlossen werden.
- Manuelle Bedienung möglich
- Frei konfigurierbar über den [LoDi-ProgrammerFX](#).



LoDi-Light-Operator 4-C-LED

1. Der LoDi-Light-Operator 4-C-LED und seine Anschlüsse

Der **LoDi-Light-Operator 4-C-LED** ist ein Controller, der für die Raumlichtsteuerung über LED-Stripes optimiert wurde.

- (1) Hier wird die Gleichspannung eingespeist, die für die LED-Stripes benötigt wird.

!!! ACHTUNG NUR GLEICHSPANNUNG DC !!! Maximal 24 Volt !!!

- (2) Hier ist der Ausgang für die einzelnen LED-Stripes.

Einzelne Kanäle können mit maximal 5 Ampere belastet werden, in Summe dürfen sie aber nicht mehr als 16 Ampere überschreiten.

- (3) An der SC-OUT und SC-IN Buchse wird der SC-BUS vom LoDi-Shift-Commander angeschlossen. Näheres im Abschnitt Anschluss an den SC-BUS.

www.lokstoredigital.de

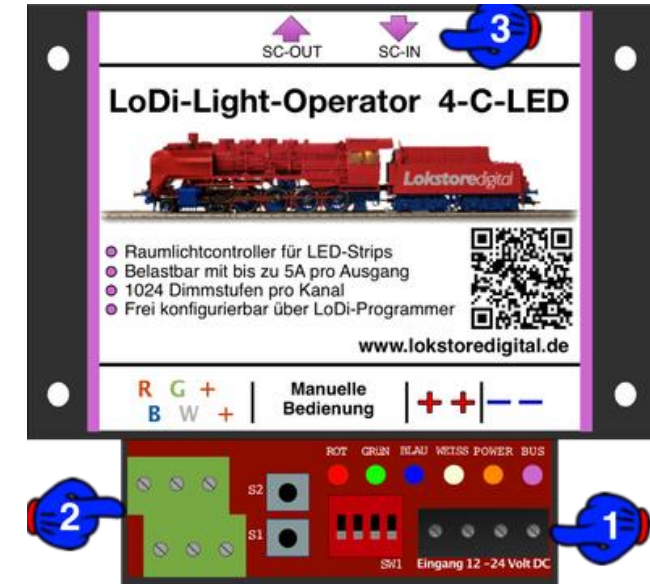

[zurück](#)

LoDi-Light-Operator 4-C-LED

2. LEDs und ihre Anzeige am LoDi-Light-Controller 4-C-LED

Der **LoDi-Light-Operator 4-C-LED** verfügt über mehrere LEDs, die Ihnen helfen sollen, den Zustand des Gerätes zu erkennen und eventuelle Störungen schneller zu verstehen.

- **(1) BUS und POWER.**
Die BUS-LED leuchtet, sobald der SC-BUS eingesteckt und aktiv ist.
Die POWER-LED leuchtet, sobald die Eingangsklemme mit Strom versorgt wird.
- **(2) ROT, GRÜN, BLAU, WEISS**
Diese LEDs zeigen an, welche Farbe gerade aktiv ist. Das heißt, dass Sie immer direkt am Operator ablesen können, welche Farbe gerade angesteuert wird.
- **(3) Manuele Bedienung, dazu mehr bei Punkt X**

www.lokstoredigital.de



[zurück](#)

LoDi-Light-Operator 4-C-LED

3. Anschluss des LoDi-Light-Operator 4-C-LED an den SC-BUS

Auf diesem Bild sehen Sie den [LoDi-Shift-Commander](#), der hier zusammen mit einem angeschlossenen Operator gezeigt wird.

Der **LoDi-Light-Operator 4-C-LED** ist an den SC-BUS Out 2 angeschlossen. Hier stehen Ihnen 384 Kanäle zur Verfügung.

Der LoDi-Light-Operator 4-C-LED kann nur am Bus 2 betrieben werden! Er beansprucht 8 Kanäle am Bus.

Der [LoDi-Shift-Commander](#) ist in der Lage, die angeschlossenen Decoder automatisch zu erkennen.

Sie können die Zuordnung dann über unser Tool [LoDi-ProgrammerFX](#) konfigurieren.

Am letzten Operator muss der Bus terminiert werden.

Das bedeutet, dass Sie den Abschlussstecker, genannt Bus-Terminator, immer in das letzte Modul einstecken müssen.

www.lokstoredigital.de

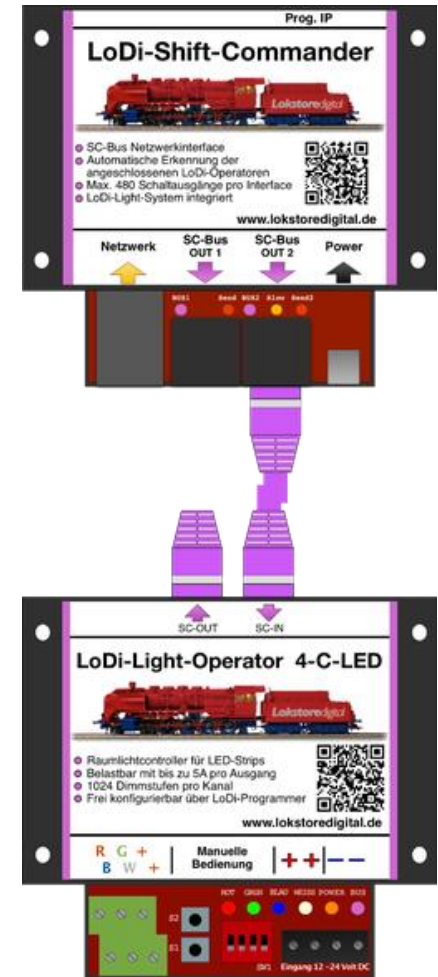

[zurück](#)

LoDi-Light-Operator 4-C-LED



3. Anschluss des LoDi-Light-Operator 4-C-LED an den SC-BUS

Bei diesem Beispiel sehen Sie nun wie Sie die Operatoren nacheinander angliedern können.

Wichtig ist dabei, dass Sie darauf achten, die Netzkabel richtig anzuschließen. Das heißt z.B. von OUT nach IN, wie Sie auf dem Bild erkennen können.

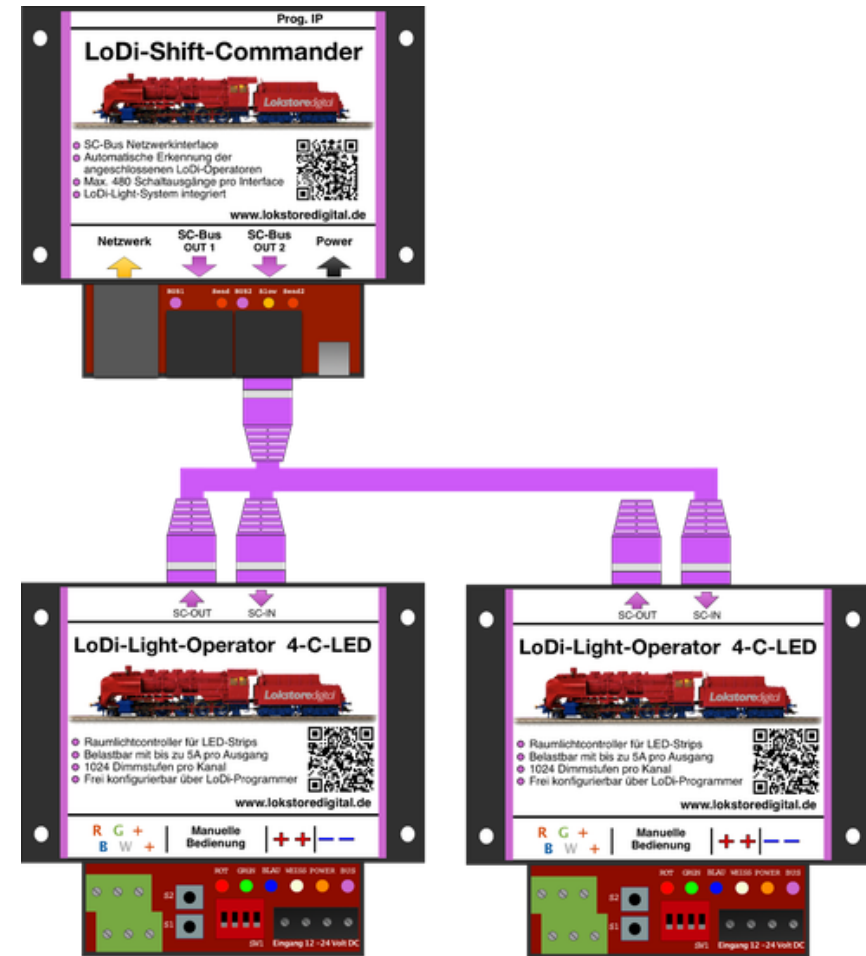

[zurück](#)

LoDi-Light-Operator 4-C-LED



3. Anschluss des LoDi-Light-Operator 4-C-LED an den SC-BUS

Auf dem letzten Beispielbild können Sie einen maximal ausgereizten SC-BUS 1 und 2 erkennen.. Die Reihenfolge der Module ist hierbei völlig unerheblich.

Nur bei dem [LoDi-Light-Controller](#) sollten Sie darauf achten, dass dieser an Bus 2 angeschlossen wird.

Wichtig ist, dass Sie nach jedem 16. Modul einen neuen [LoDi-SC-Booster](#) im System integrieren.



LoDi-Light-Operator 4-C-LED



3. Anschluss des LoDi-Light-Operator 4-C-LED an den SC-BUS

Die Buslänge bzw. Anzahl der Module lassen sich ganz einfach berechnen..

Auf Bus 1 stehen Ihnen 96 Kanäle zur Verfügung. Hier könnten Sie z.B., 12 LoDi-Operatoren 4-WD-DC oder AC anschließen, da jedes Modul 8 Kanäle benötigt.

Am Bus 2 stehen Ihnen 384 Kanäle zur Verfügung.. Das wären also 48 LoDi-Operatoren 4-WD-AC oder DC, [LoDi-Light-Controller 4-C-LED](#) oder der [LoDi-Operator 16-SD-FL](#).

Sie sehen, dass Sie mit unserem System sehr dynamisch arbeiten können.





LoDi-Light-Operator 4-C-LED

4. Anschluss des LoDi-Light-Operator 4-C-LED an die Versorgungsspannung

Für die Versorgung des **LoDi-Light-Operators** gibt es mehrere Möglichkeiten, je nach örtlichem Strombedarf. Für Ströme bis zu 8A bieten wir Ihnen ein entsprechendes Netzteil an, das Sie selbst anschließen können.

Hierzu liefern wir einen Adapter mit Kabel zum direkten Anschluss an den LoDi-Light-Operator.

(LINK Netzteil)

Mit 8 Ampere können Sie maximal 7 Meter LED-Strips pro LoDi-Light-Operator versorgen.

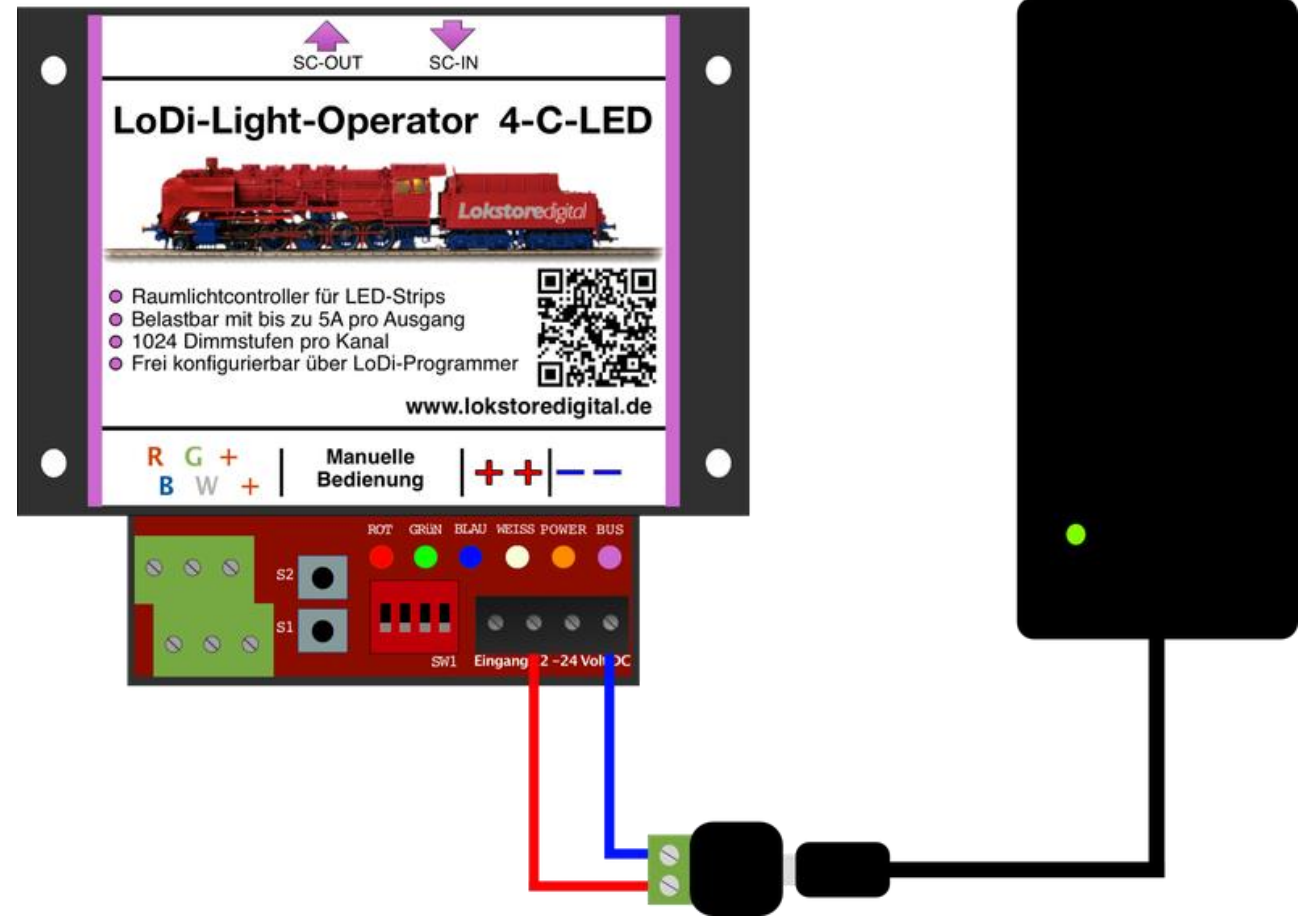



LoDi-Light-Operator 4-C-LED

4. Anschluss des LoDi-Light-Operator 4-C-LED an die Versorgungsspannung

Für höhere Ströme liefern wir auch ein Netzteil bis 20A, dessen Anschluss jedoch durch einen autorisierten Fachmann durchzuführen ist, da es über offene Netzklemmen verfügt.

Bei Verwendung dieses Netzteils sind sekundärseitig wegen der Strombelastbarkeit Kabel mit höheren Querschnitten erforderlich. Wir empfehlen, hier eine doppelte Kabelzuführung mit jeweils mindestens $2 \times 1,5 \text{ mm}^2$ zu verwenden, um den Spannungsabfall bei höheren Zuleitungslängen zu minimieren.

Bitte achten Sie beim Kauf darauf, dass Sie hochwertige Netzteile kaufen, wir empfehlen und führen hierbei Netzteile von MeanWell.

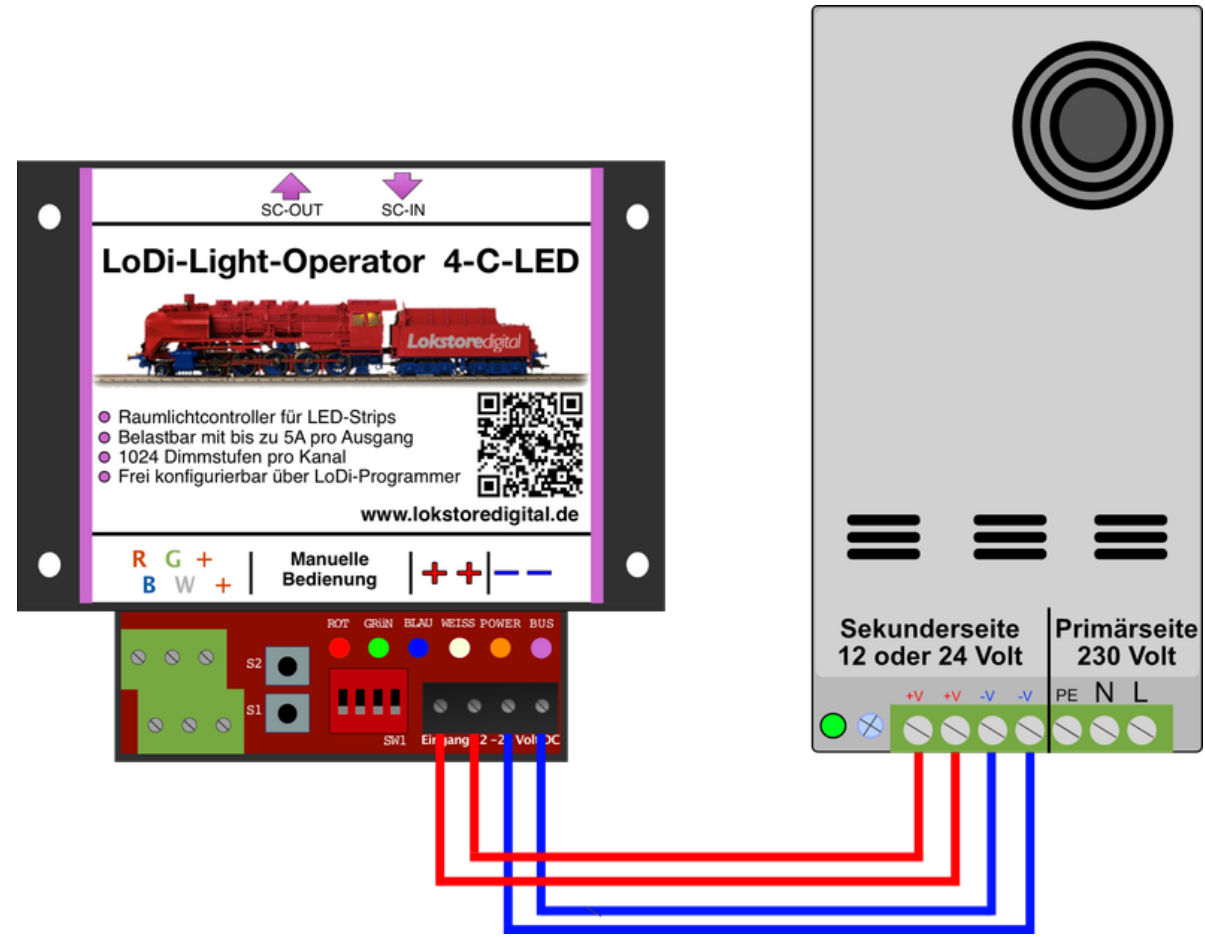

LoDi-Light-Operator 4-C-LED



4. Anschluss des LoDi-Light-Operator 4-C-LED an die Versorgungsspannung

!!! Achtung !!!

Da wir bei diesen Netzteilen mit 230 Volt auf der Primären Seite mit Schraubklemmen arbeiten, müssen diese arbeiten von Fachpersonal durchgeführt werden. Bitte wenden Sie sich in bei Fragen an [uns](#), oder Ihren Hauselektriker.

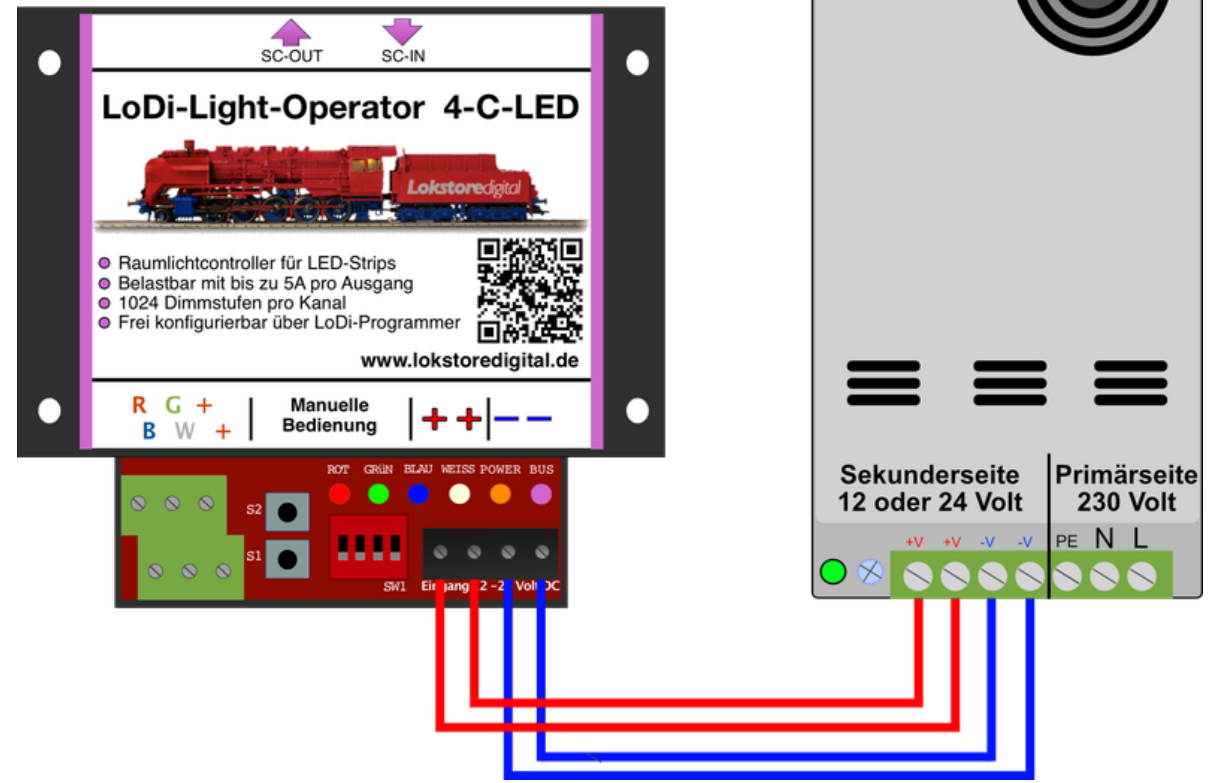

LoDi-Light-Operator 4-C-LED

5. Anschluss des LoDi-Light-Operator 4-C-LED an die LED-Strips

XXX

www.lokstoredigital.de



LoDi-Light-Operator 4-C-LED

www.lokstoredigital.de



X. Einrichten des LoDi-Light-Operator 4-C-LED im LoDi-Programmer

[Hier geht es zum Einrichten des LoDi-Light-Operator 4-C-LED](#)

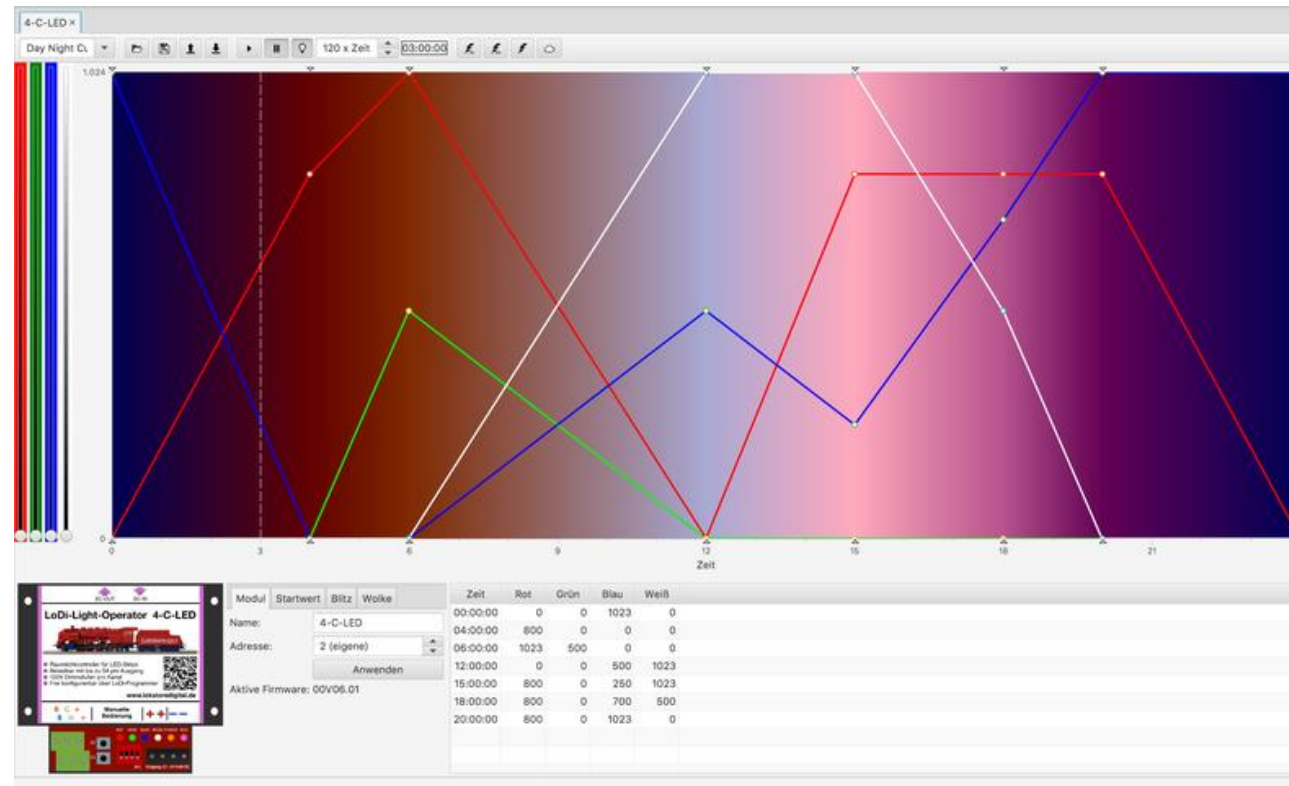



Sollten Fragen offen sein?

Möchten Sie sich einfach persönlich erkundigen?

GERN!

Kontaktieren Sie uns [HIER!](#)

Oder gehen Sie in unser [Forum](#), dort sind erfahrene User gerne bereit Ihnen weiterzuhelfen.

[zurück](#)

LoDi-Light-Operator 4-C-LED

Kontakt

www.lokstoredigital.de



Lokstoredigital e.K.
Andreas Hornung
Stäffelsbergstrasse 13
76889 Dörrenbach
info@lokstoredigital.de
www.lokstoredigital.de



LoDi-Light-Operator 4-C-LED

Bemerkungen

www.lokstoredigital.de

